

# VENTILATIONSAGGREGAT

KUBEN 1100 Serien

FTX-aggregat för rumsplacering



Original bruksanvisning:  
Teknisk beskrivning  
Montageinstruktion  
Elschema  
Drift & skötsel



<b>ORIENTERADE UPPGIFTER .....</b>	<b>3</b>
Funktion.....	3
Anslutningsmöjligheter .....	3
<b>MONTAGEINSTRUKTIONER .....</b>	<b>4</b>
Transport .....	4
Leveransmottagning.....	4
Demontering dörrar .....	4
Montering allmänt.....	4
Montering aggregat .....	4
Placering .....	5
Montering aggregatdel .....	5
Montering resterande .....	5
<b>ELINKOPPLING .....</b>	<b>6</b>
Inkoppling ventilationsaggregat.....	6
<b>TEKNISKA DATA .....</b>	<b>7</b>
Tillval .....	7
Standardutrustning .....	7
Eftervärme .....	8
Kanalanslutning.....	8
Funktion.....	8
Måttuppgifter .....	9
<b>FUNKTIONSBESKRIVNING .....</b>	<b>10</b>
Flödesschema, styrfunktioner .....	10
Funktion.....	10
Säkerhetsfunktioner .....	10
<b>STYRUTRUSTNING .....</b>	<b>11</b>
Elschema.....	11
Styckelista elektronik.....	12
Styrcentral .....	13
<b>DRIFTINSTRUKTIONER.....</b>	<b>14</b>
Huvudbrytare.....	14
Dörrbrytare .....	14
Start.....	14
Fläktvarvtal .....	14
Elvärme .....	15
Temperaturinställning .....	15
Överhettningsskydd.....	15
Efterblåsning .....	15
Återställning.....	16
Värmeväxlare .....	16

<b>INSTRUKTION FÖR STYRNING</b> .....	<b>17</b>
Logga in.....	17
Temperatur .....	17
fläkthastighet .....	18
Schema - fläkthastighet.....	19
<b>SKÖTSELANVISNING</b> .....	<b>20</b>
Öppning av aggregat.....	20
Filter .....	20
Byte av frånluftfilter.....	20
Byte av tilluftfilter .....	20
Rengörning av fläktarna .....	21
Start av aggregat och stängning av lucka .....	21
Värmeväxlarkassetten .....	21
Rengörning av fläktarna .....	21
<b>GARANTIBEVIS</b> .....	<b>22</b>
<b>CE - FÖRSÄKRAN</b> .....	<b>23</b>
<b>FELSÖKNING</b> .....	<b>24</b>
<b>KONTAKT</b> .....	<b>25</b>
Felanmälan.....	25
Övriga ärenden.....	25

# ORIENTERADE UPPGIFTER

Ventilationsaggregaten i Kuben 1100 Serien är kompletta inneklimataggregat avsett att kanalanslutas till ett ventilationssystem för till- och frånluft.

Aggregaten är mycket tysta i förhållande till sitt stora luftflöde och är därmed lätta att placera. Den vita pulverlackerade ytan i "kylskåps-kvalité" gör att aggregaten passar bra in i de flesta utrymmen.

Aggregaten i Kuben 1100 Serien är avsett för kanalanslutning med spirorör. Aggregaten är kompletta med inbyggd styr- och reglerutrustning. Elanslutning är allt som behövs.

Kompakta mått gör att aggregaten är lätta att transportera. Totala djupet är 605 mm och det möjliggör enkel transport genom normala dörröppningar.

Kondensutfällningen i värmeväxlaren, som förekommer i vissa extrema driftsfall, tas upp på en kondensplåt och därefter förångas kondensatet och tillförs i tilluften som därmed inte blir lika torr som annars.

## FUNKTION

Aggregaten förser lokalen med filtrerad och tempererad friskluft genom anslutna tillluft- och frånluftkanaler.

Frånluftens värmeinhåll tas upp av den mycket effektiva motströmsvärmeväxlaren och överförs i stor del till den inkommande kalla uteluften. När det är riktigt kallt ute startar automatiskt först den inbyggda förvärmaren för att hålla tilluftens temperatur på önskad nivå.

När inte den räcker till går även eftervärmningen igång automatiskt. Både tilluften och frånluftens filtreras genom kassettfilter med hög avskiljningsgrad. Högeffektiva EC-fläktar bidrar till låg energiförbrukning och effektiv drift.

## ANSLUTNINGSMÖJLIGHETER

Aggregaten i Kuben 1100 Serien är mycket flexibla. Aggregaten kan oftast placeras direkt i vistelsezonen men passar även i en korridor, ett förråd eller annat lämpligt biutrymme. Kanalerna ansluts på aggregatets överdel enligt de olika anslutningsalternativ som erbjuds.

- Tilluftkanalen ansluts till tilluftdon placerade i vistelsezonen. Både "omblandande ventilation" med takplacerade tilluftdon och "deplacerande ventilation" med lågimpulsdon vid golv kan väljas.
- Frånluften kan anslutas med ett frånluftssystem från toaletter och dyl. Tack vare den täta plattvärmeväxlaren förekommer ingen luktöverföring till tilluften.
- Uteluften och avluften kanalansluts genom yttervägg eller yttertak med cirkulära kanaler. Som tillbehör finns ett kombidon till yttervägg och en kombihuv till yttertak för samtidig anslutning av uteluft och avluft.

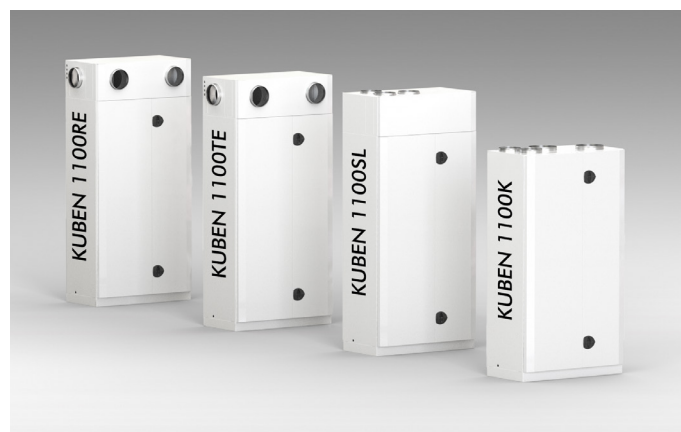

Kuben 1100 Serien kan levereras med olika typer av toppar eller utan topp med kanalanslutning uppåt.

# MONTAGEINSTRUKTIONER

## TRANSPORT

Aggregatet transporteras utan pall stående på sina egna socklar. Detta för att underlätta hantering. Aggregatet är inplastat från fabrik men bör inte förvaras utomhus innan monteringen.

## LEVERANSMOTTAGNING

Undersök sändningen vid leverans och kontrollera eventuella fraktskador.

Leveransen omfattar följande delar:

1 st aggregatdel på sockelstativ.

3 st täckplåtar till sockeln  
(2 korta sidoplåtar levereras innanför dörrarna på golvet och en längre frontplåt levereras under plasttäckningen utanpå aggregatet.)

## DEMONTERING DÖRRAR

1. Dörrarna demonteras och monteras säkrast och enklast av två man.
2. Dörrarna öppnas och trycks lätt mot aggregatet av en person samtidigt som gångjärnen snäpps loss av nästa person.
3. Peta loss den röda spärren i gångjärnet i riktning från aggregatet och snäpp upp låsningen med en mejsel i riktning från gångjärnet.
4. Om dörren trycks mot aggregatet vilar gångjärnsdelen i dörren mot motsvarande del på aggregatet. Lyft nu försiktigt bort dörren.



## MONTERING ALLMÄNT

Aggregatet kan placeras direkt i den lokal som ska ventileras. Placering mot yttervägg är att föredra med korta kanaler för ute- och avluft och därmed lågt totalt tryckfall.

Aggregat kan vid leverans och utplacering flyttas med hjälp av en pallyft eller lastmaskin. Beakta höjden och den relativt höga tyngdpunkten. Dörrarna kan om så önskas monteras loss vid intransport enligt nedan.

Aggregatet, och dörrarna är mycket tunga att hantera och två man är nödvändigt för att montera aggregatet utan risk för skador. Använd sugkoppshandtag av bra kvalitet vid manuell hantering. Två handtag på varje sida.

# MONTAGEINSTRUKTIONER

## PLACERING

Med dörrar demonterade kan aggregatet transporteras med hjälp av pallyft genom normala dörröppningar till den plats där det ska monteras. Placering vid yttervägg är att rekommendera ur bla ljudsynpunkt. Aggregatet står bäst dikt mot vägg. Väggsockeln behöver normalt sett inte kapas.

## MONTERING AGGREGATDEL

- 1 Placera aggregatet dikt mot väggen.
- 2 Lyft aggregatet något med pallyften och justera de fyra gummifötterna på undersidan av socklarna genom att skruva på dem. Aggregatet ska stå dikt mot väggen över hela höjden. Oftast ska de bakre gummifötterna vara nästan helt inskruvade och de yttre behöver vara något mer utskruvade. Sänk ner.

### 3 KUBEN 1100 MED TOPP

Lyft på toppdelen och placera den rakt på aggregatdelen. Styrpinnar på aggregatdelen och motsvarande styrhål på toppdelen ser till att allt kommer på rätt plats.

## MONTERING KANALER

- 1 Montera avluft- och utluftkanaler. Se sida 6. Både utluft- och avluftkanalen bör kondensisoleras.
- 2 Anslut eventuellt ett kombidon (tillbehör) på utsidan av ytterväggen för både avluft och utluft. Avluften ansluts till den sidan på kombidonet som har ett galler i fronten.
- 3 Anslut till- och frånluftkanaler. Se sida 6.

## MONTERING RESTERANDE

- 1 För bästa ljudvärden i rummet där aggregatet placeras monteras vinklar (finns som tillbehör) för tätning mot väggen. Om utrymmet är stort eller oregelbundet tryck in isolering i utrymmet innan vinkeln monteras mot väggen.

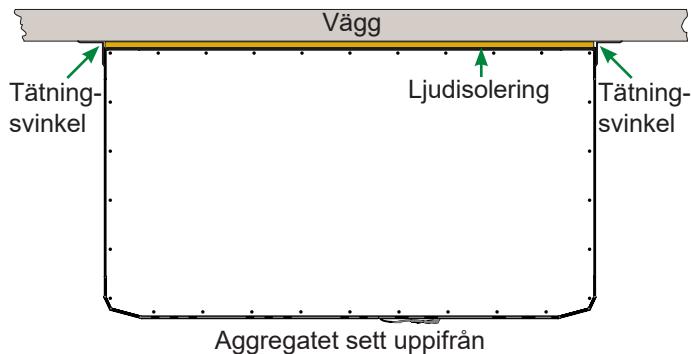

- 2 När aggregatet står på sin slutliga plats kan täckplåtarna för socklarna monteras. Fäst med montageskruv.



- 3 Montera slutligen den externa styrdisplayen på aggregat med dubbelhäftande tejp eller på väggen med skruv. Anslut kabeln till displayuttaget på aggregatets högra sida.

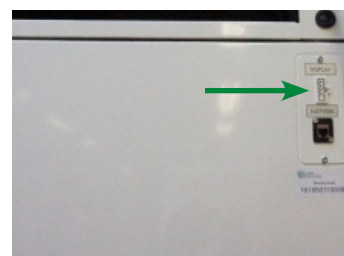

# ANSLUTNINGAR



## KUBEN 1100 RE

Spiroanslutning:  
Ø 250 för ute- och avluft.  
Ø 200 för till- och frånluft.

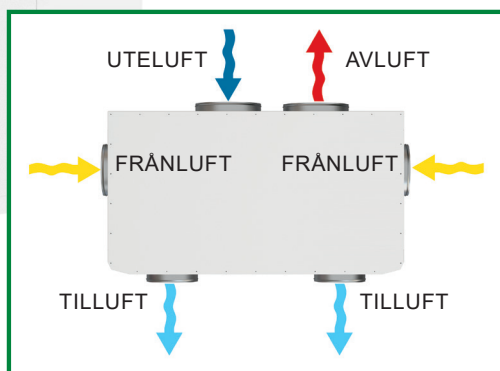

## KUBEN 1100 TE

Spiroanslutning:  
Ø 200 för uteluft, avluft,  
tillluft o frånluft.

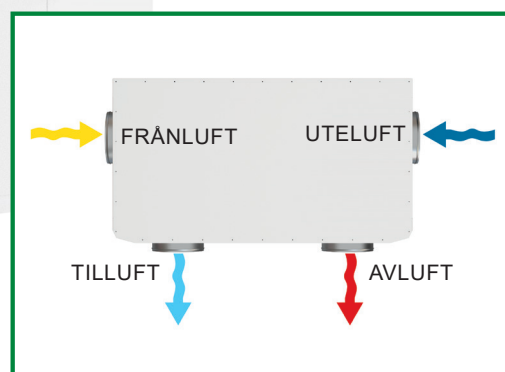

## KUBEN 1100 SL

Spiroanslutning:  
Ø 200 för uteluft, avluft,  
tillluft o frånluft.

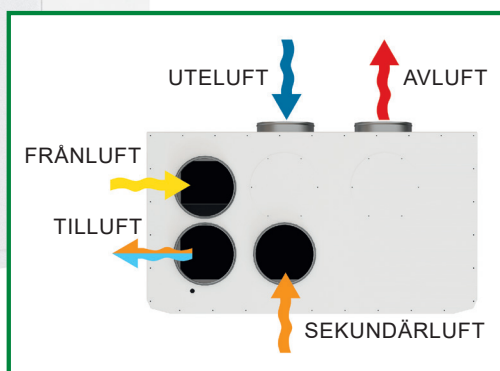

## KUBEN 1100K

Spiroanslutning:  
Ø 250 för ute- och avluft.  
Ø 200 för till- och frånluft.

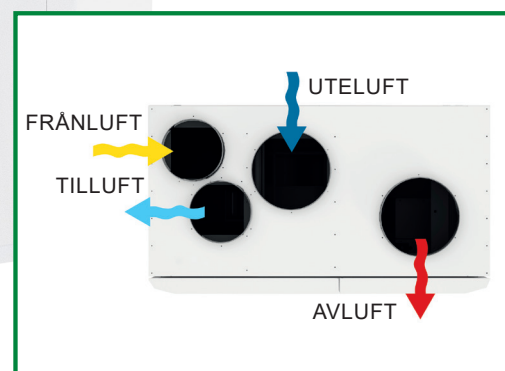

# ELINKOPPLING

## INKOPPLING VENTILATIONSAGGREGAT

Aggregatet är försett med ett förvärmningsbatteri för el, ett eftervärmningsbatteri för el, dubbla fläktmotorer och styrutrustning för värme, luftflöde, tidsstyrning mm. Styrcentralen öppnas med nyckeln i låset.

Styren är internt färdigkopplad. Matningsströmmen ansluts med 3-fas, 400 V, avsäkrad 16A.

Matningskabeln är färdigkopplad på montageplåten bakom styrcentralen enligt bilden nedan.

Andra änden på matningskabeln är upprullad utan på aggregatet och ska anslutas till en säkerhetsbrytare på väggen.



INKOPPLING  
ELMATNING  
3~400 V/16A

1	2	3	4	5
L1	L2	L3	N	



# TEKNISKA DATA

		KUBEN 1100SL	KUBEN 1100RE	KUBEN 1100TE	KUBEN 1100K
<b>LUFTMÄNGDER</b>					
Normalfart:		415 l/s (1494 m³/h)	180 l/s (648 m³/h)	265 l/s (648 m³/h)	180 l/s (648 m³/h)
Forceringsflöde:		475 l/s (1710 m³/h)	210 l/s (756 m³/h)	300 l/s (756 m³/h)	210 l/s (756 m³/h)
Sekundärluft:		0-60 l/s (216 m³/h)	–	–	–
<b>TILLSKOTTSVÄRME</b>					
Förvärm:	EL	1 kW	1 kW	1 kW	1 kW
Eftervärm:	EL	2/3 kW	2 kW	3 kW	2 kW
Tillval	Vatten	–	–	–	5,2 kW, 55/40 °C
Tillval	DX-värme	–	6kW nominell effekt	–	–
Tillval	DX-kyla	–	5,2kW nominell effekt	–	–
<b>ELDATA</b>					
Anslutning:		3-fas, 400V, 16A	3-fas, 400V, 16A	3-fas, 400V, 16A	3-fas, 400V, 16A
Tilluftfläkt:		EC 490W, 2,2A	EC 280W, 230V	385W, 230V, 2,5A	EC 280W, 230V
Frånluftfläkt:		EC 490W, 2,2A	EC 280W, 230V	385W, 230V, 2,5A	EC 280W, 230V
Elvärme:		–	1+2 kW, 400V, 3-fas, 16A	–	1+2 kW, 400V, 3-fas, 16A
Vattenvärme:		–	230V, 1-fas, 10A	–	230V, 1-fas, 10A
Värmepump/kylmaskin:		1-fas, 230V, 16A	–	–	–
<b>ALLMÄN DATA</b>					
Värmeåtervinning:		Motströmsvärmeväxlare. Återvinning >80%			
Ljudnivå:		30 dB(A) 280 l/s (60 Pa) 33 dB(A) 330 l/s (100 Pa)	30 dB(A) 180 l/s (100 Pa) 32 dB(A) 280 l/s (100 Pa)	35 dB(A) 265 l/s (100 Pa) 39 dB(A) 300 l/s (100 Pa)	30 dB(A) 180 l/s (100 Pa) 32 dB(A) 280 l/s (100 Pa)
Kanalanslutning:		Spiroansl Ø 200 för uteluft, avluft, tilluft o frånluft.	Spiroansl Ø 250 för ute- och avluft. Ø 200 för till- och frånluft.	Spiroansl Ø 200 för uteluft, avluft, tilluft o frånluft.	Spiroansl Ø 250 för ute- och avluft. Ø 200 för till- och frånluft.
Mått	Höjd: Bredd: Djup:	2381 mm inkl sockel 1100 mm 607 mm inkl dörr			2018 mm inkl sockel 1100 mm 607 mm inkl dörr

\* Kuben Ventilation förbehåller sig rätten att när som helst ändra eller uppdatera den tekniska datan.

# TEKNISKA DATA



- Högeffektiv värmeåtervinning. > 80%.
- Mycket kompakt aggregat
- Enkel och snabb montering.
- Nyckelfärdigt med inbyggd styr. Anslut bara strömmen.
- Kan utrustas med behovsanpassad reglering (CO<sup>2</sup>) med kontroll och styrning lokalt eller över internet.

## STANDARDUTRUSTNING

- Direktdrivna EC-fläktar på till- och frånluften.
- Värmeväxlare av motströmstyp.
- Temperaturverkningsgrad > 80%.
- Helt tät utan överföring mellan till- och frånluft.
- Automatisk avfrosthingsfunktion.
- Steglös hastighetsreglering med forcering.
- Tillufttemperaturreglering med inställning på panelen.
- Automatisk bypass funktion.
- Inbyggd el- och reglercentral.
- Tidkanal med automatisk sommartidsfunktion.

## TILLVAL

- Spegelvänt utförande.
- Vatteneftervärme, 7,8 kW, 55/40°C.
- Timer för forcering av flödet eller extra drifttid. Fjärreglering, timer, temperatur och forcering.
- Larmpanel, inbyggd. A- och B-larm
- Kanalsats. Komplet sats med isolerade kanaler, böjbara rör och detaljer för ett komplett montage.
- Frånluftljuddämpare och tilluftljuddämpare.
- Aggregat och tillbehör i valfri kulör.
- Närvarogivare för start eller forcering. CO<sup>2</sup>-givare för start eller forcering.
- Programmerbar frånlufttemperglering, kaskadreglering mfl. Programmerbar utetemperaturkompensering.

# TEKNISKA DATA

## EFTERVÄRME

Aggregat med elvärme:

- Elektriskt förvärmebatteri (före VVX) 1 kW.
- Elektriskt eftervärmebatteri (efter VVX) 2 kW.
- Temperaturreglering med pulserstyrning.
- Överhettningsskydd på elbatterierna.

Aggregat med vattneftervärme:

- Elektriskt förvärmebatteri 1 kW.
- Vattneftervärme effekt 5,2 kW, 55/40°C.
- Temperaturreglering med elektronisk värmeregulator.
- Inbyggt reglerande frysskydd.
- PI-reglering.

## FUNKTION

Kuben 1100 är avsett att ventiler lokalerna mycket tyst.

Aggregatet som är mycket energieffektivt, med motströmsvärmväxlare med hög verkningsgrad, kan med fördel placeras i ett av rummen som ska ventileras. Aggregatet är så tyst att det inte behöver placeras i ett separat ljudisolerat fläktrum.

Kuben 1100 innehåller som standard likströmsfläktar och filter för till- och frånluft, motströmsvärmväxlare i aluminium, eftervärme med el eller vatten och komplett reglerutrustning för temperatur och fläkthastighet.

Aggregatet kan utrustas med en mängd utvalda tillbehör, tex inbyggd DX-kyla, närvarostyrning, CO<sup>2</sup>-styrning osv.

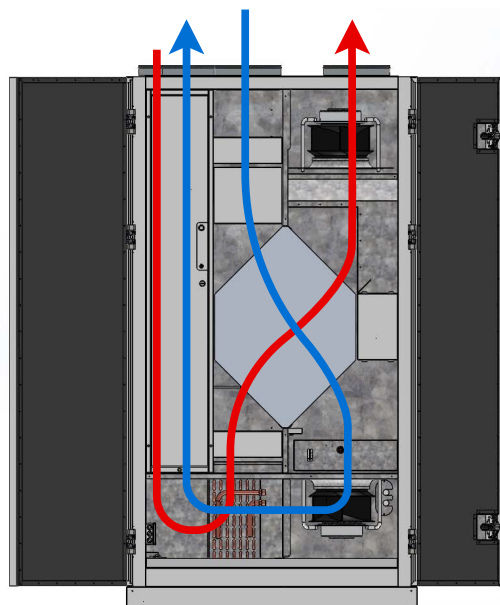

# MÅTTUPPGIFTER

KUBEN 1100K

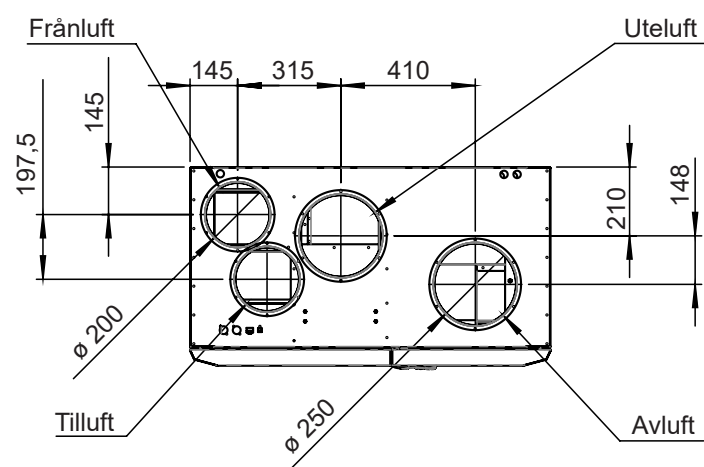
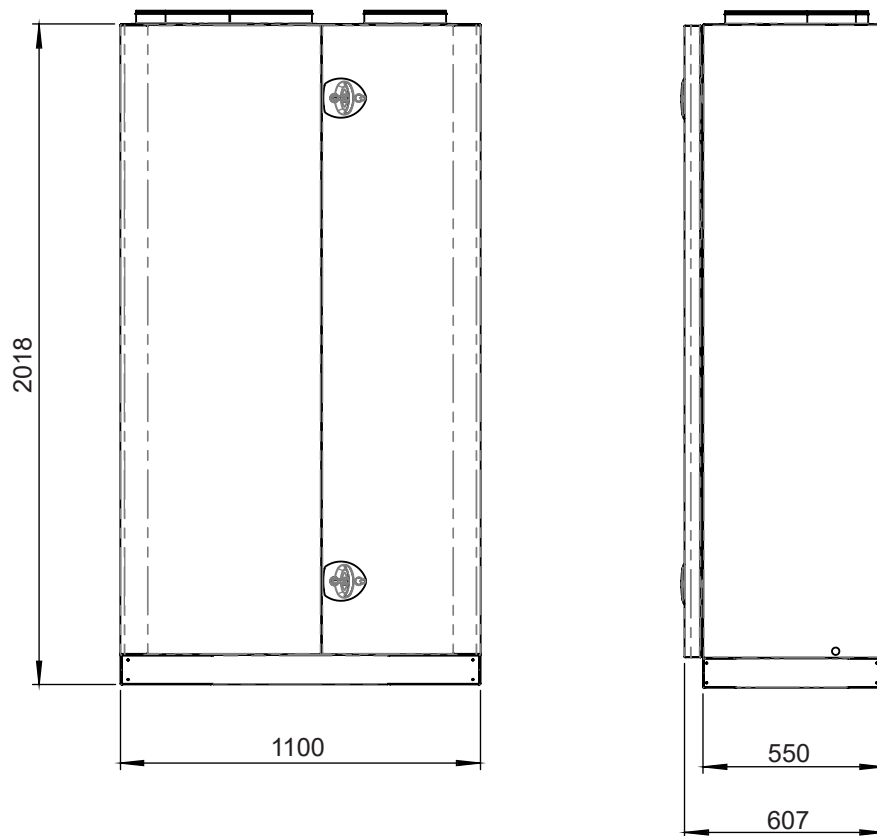

# MÅTTUPPGIFTER

## KUBEN 1100SL

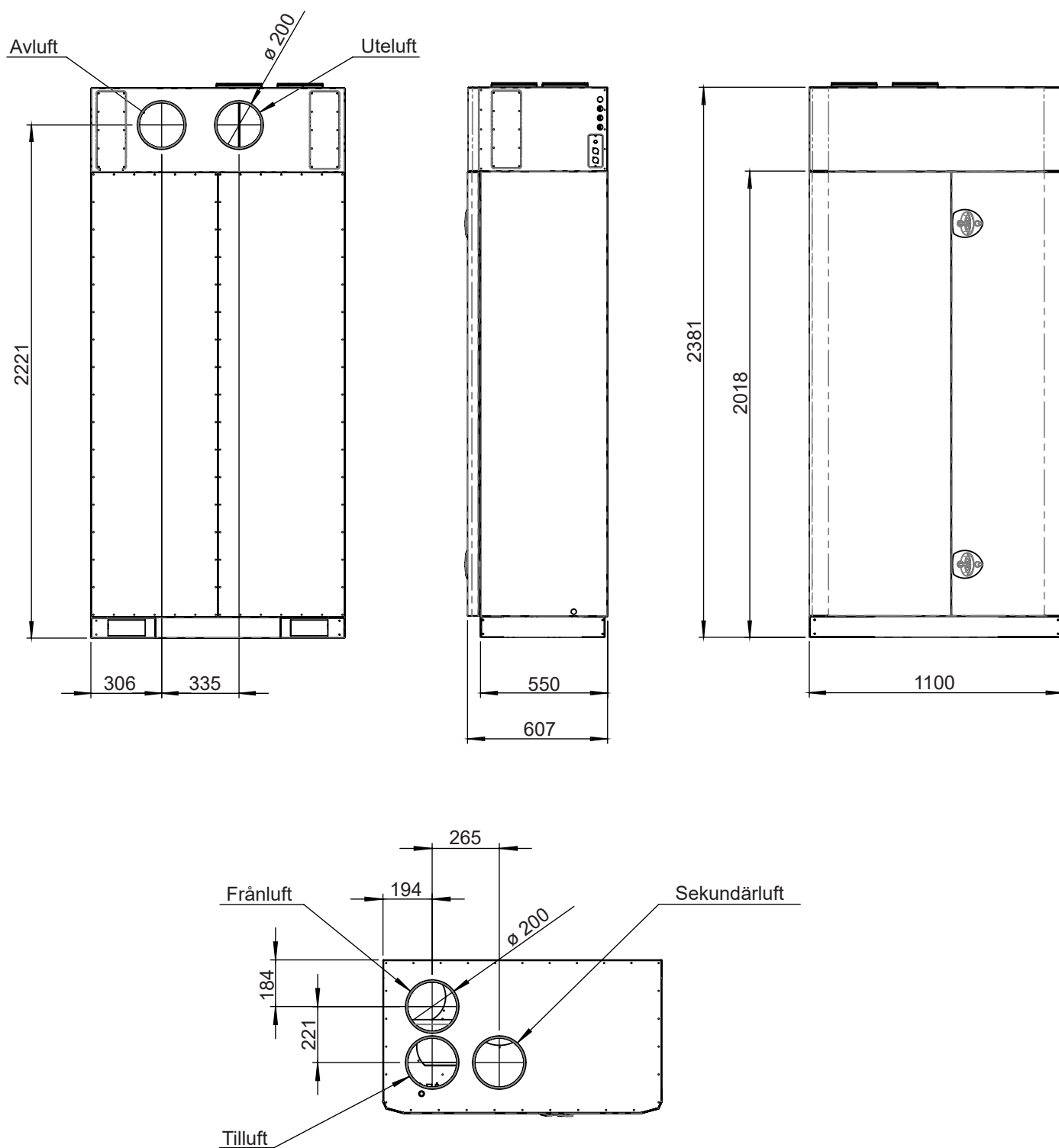

# MÅTTUPPGIFTER

## KUBEN 1100RE

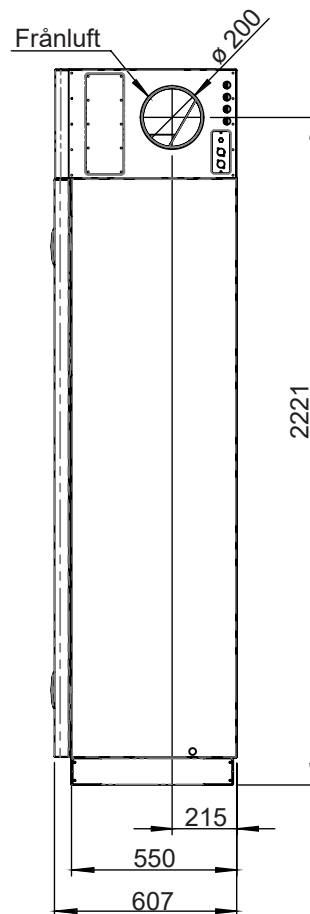
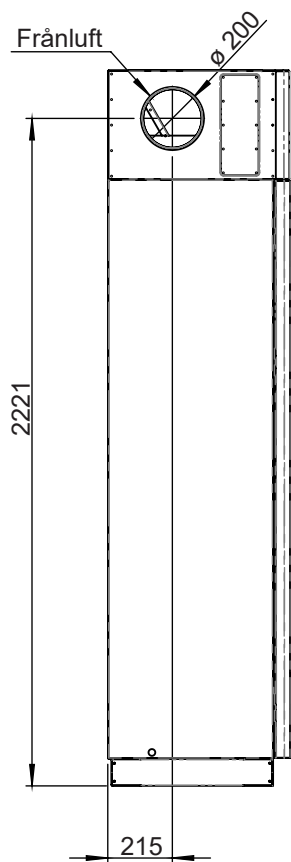
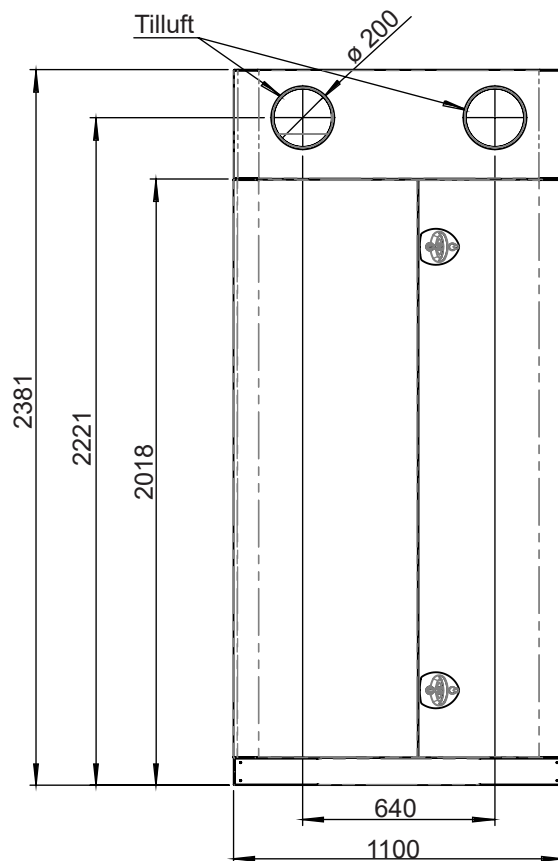
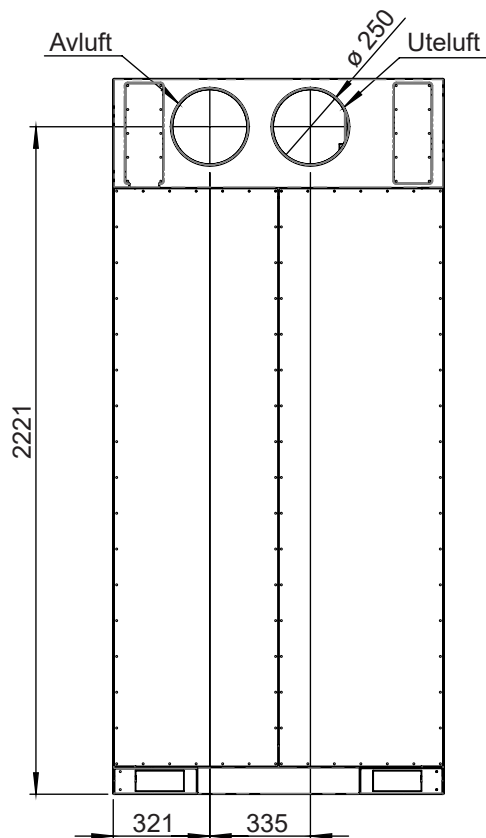

# MÅTTUPPGIFTER

## KUBEN 1100TE

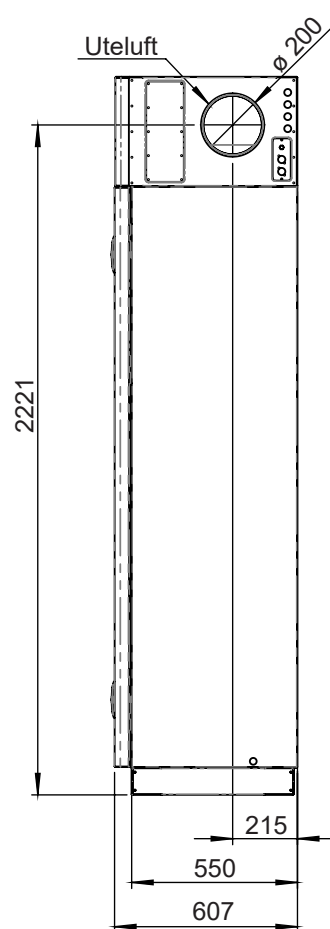
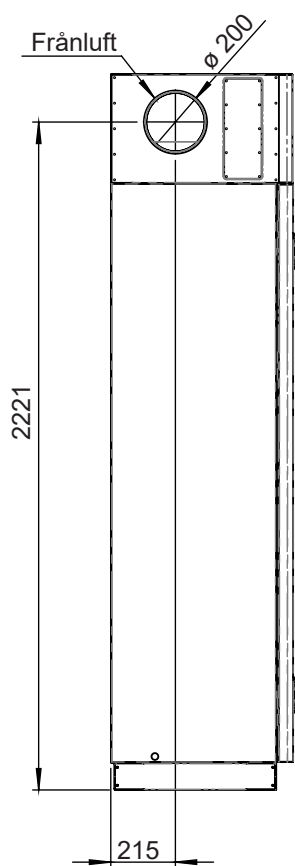
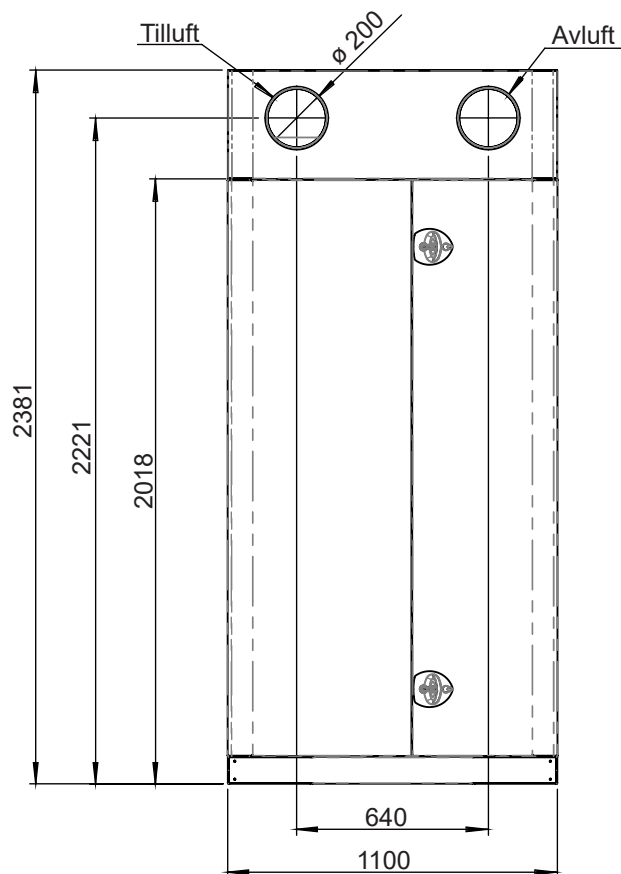
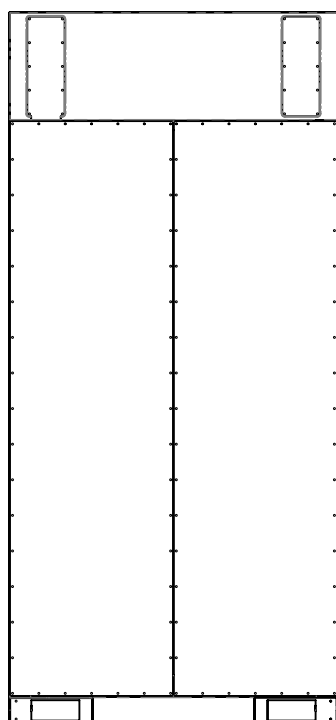

# FUNKTIONSBESKRIVNING

## FLÖDESSCHEMA, STYRFUNKTIONER

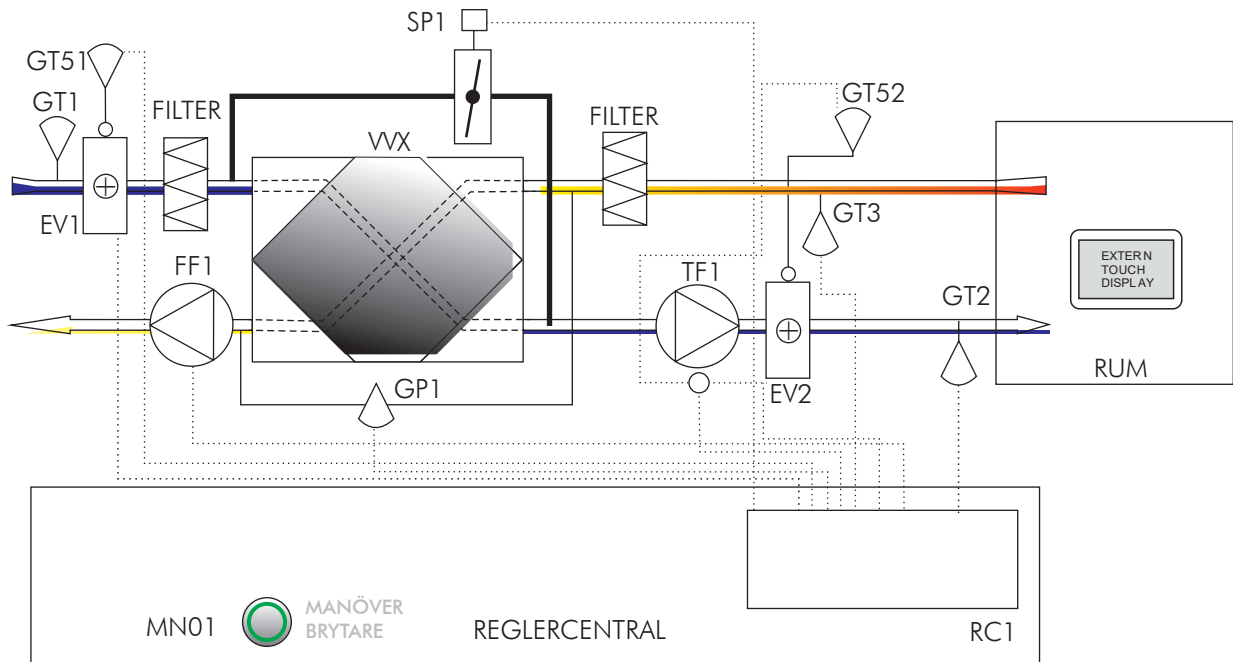

## FUNKTION

Aggregatet startas via huvudbrytaren MN01. Reglercentral RC1 startar och stoppar aggregatet enligt inställda tider. Huvudbrytaren MN01 bryter alla funktioner, även strömmen till regleringen. Reglercentralen RC1 har batteribackup till gångreserven. Som tillskottsvärme finns ett elbatteri EV1 i uteluften och ett elbatteri EV2 i tilluften. Kanalgivare GT2 styr via reglercentral RC1, bypass spjället och elbatterierna att hålla inställd tillufttemperatur enligt temperaturinställningen.

Kanalgivare GT3 kan med alternativ konfigurering reglera frånlufttemperaturen. Då min/maxbegränsar givare GT2.

Aggregatet är utrustat med ett bypass spjäll SP1 som reglerar i sekvens med värmeregleringen med hjälp av reglercentral RC1. Vid minskat värmebehov stänger värmeregleringen och enbart värmeväxlaren värmer uteluften. I nästa sekvens vid ytterligare sänkt värmebehov öppnar by-pass spjället förbi värmeväxlaren.

Aggregatet är försett med individuell och steglös varvtalsreglering av fläktarna i två steg: reducerad hastighet och normal hastighet. Tidkanalerna för fläkthastigheterna reducerad fart och normalfart programmeras i reglercentralen RC1.

Fabriksinställning varvtal: Tidkanalen är ställd i normalfart alla vardagar mellan 06:00 och 18:00. Övriga tider går aggregatet med reducerad hastighet. I den externa displayen kan förlängd drift knappas in. För att förhindra påfrostning på värmeväxlaren värmer förvärmebatteriet EV1 uteluften vid kall väderlek. Om påfrostning till slut ändå inträffar reagerar tryckgivare GP1 och öppnar via RC1 bypass spjället SP1. Frånluftvärmen värmer bort isen. Bypass spjället stänger därefter automatiskt.

## SÄKERHETSFUNCTIONER

Vid överhettning på något av värmebatterierna löser överhettningsskydd GT51 eller GT52 ut och stänger fläktarna och elmatningen till värmebatterierna. Batterierna har ett manuellt och ett automatiskt överhettningsskydd. Återställningen av det manuella överhettningsskyddet sker på respektive elbatteri och kvittering görs i RC1.

Då aggregatet stängs fortsätter tilluftfläkten TF1 att gå under inställd tid med forcerat flöde för efterkylning av elbatteriet. Fabriksinställning 3 min.

När aggregatets dörr öppnas, stannar aggregatet.



# STYRUTRUSTNING

## ELSCHEMA

## FÖRVARME/EFTERVÄRME 210615 KUBEN 1100

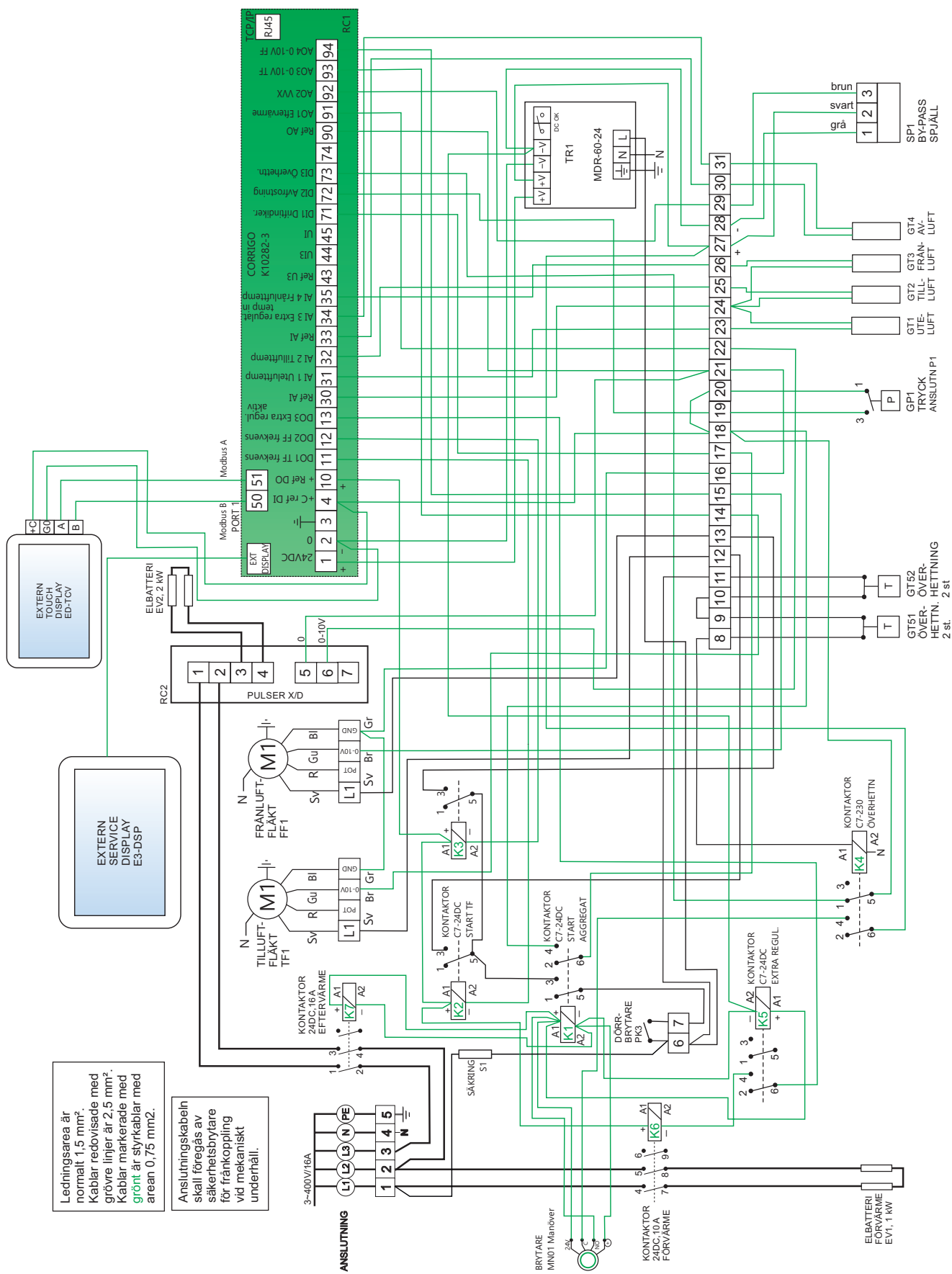

Ledningsarea är normalt 1,5 mm<sup>2</sup>. Kablar redovisade med grövre linjer är 2,5 mm<sup>2</sup>. Kablar markerade med grönt är styrkablar med arean 0,75 mm<sup>2</sup>.

Anslutningskabeln skall föregås av säkerhetsbrytare för fränkoppling vid mekaniskt underhåll.

# STYRUTRUSTNING

## STYCKELISTA ELEKTRONIK

Pos.	Art.	Antal	Benämning	Beskrivning/typbeteckning	Leverantör/fabrikat
EV1	880201	1	Förvärmebatteri	VR 400-1-3	BACKER
EV2	880202	1	Eftervärmebatteri	VR 400-3-2	BACKER
TF1	880101	1	Tilluftfläkt	D3G-250-EE51-11	EBM
FF!	880101	1	Frånluftfläkt	D3G-250-EE51-11	EBM
K1	880302	1	Kontaktor	24VDCmini-10A	LOVATO
K2	880306	1	Kontaktor	C7-A30 24DC	RELECO
K3	880306	1	Kontaktor	C7-A30 24DC	RELECO
K4	880306	1	Kontaktor	C7-A30 230	RELECO
K5	880303	1	Kontaktor	C7-A30 24DC	RELECO
K6	880306	1	Kontaktor	C7-A30 24DC	RELECO
K7	880302	1	Kontaktor	24VDCmini-16A	LOVATO
MN01	880331	1	Brytare	LAS1-AGQ-112	OEM
PK3	880450	1	Dörrbrytare	M4-04-NO	GYCOM
RC1	880702	1	Reglercentral	K10282-3	REGIN
GT1	880715	1	Tempgivare uteluft	TGKH1/PT1000	REGIN
GT2	880715	1	Tempgivare tilluft	TGKH1/PT1000	REGIN
GT3	880715	1	Tempgivare frånluft	TGKH1/PT1000	REGIN
GT4	880715	1	Tempgivare avluft	TGKH1/PT1000	REGIN
RC2	880719	1	Pulser	Pulser XD	REGIN
S1	880901	1	Manöversäkring	Automat 10A	OEM
GT51	880225	1	Överhettn. skydd	1a=manuellt,1b=autom i serie	ELFA
GT52	880225	1	Överhettn. skydd	1a=manuellt,1b=autom i serie	ELFA
GP1	880600	1	Påfrysningsskydd	Differenstryckvakt DTV500	REGIN
TR1	880502	1	Spänningsaggr 24	MDR-60-24	PULS
SP1	880550	1	Bypass spjällmotor	LM24SR	BELIMO
DISP	880530	1	Extern display	ED-TCV	REGIN

# STYRTRUSTNING

## STYRCENTRAL

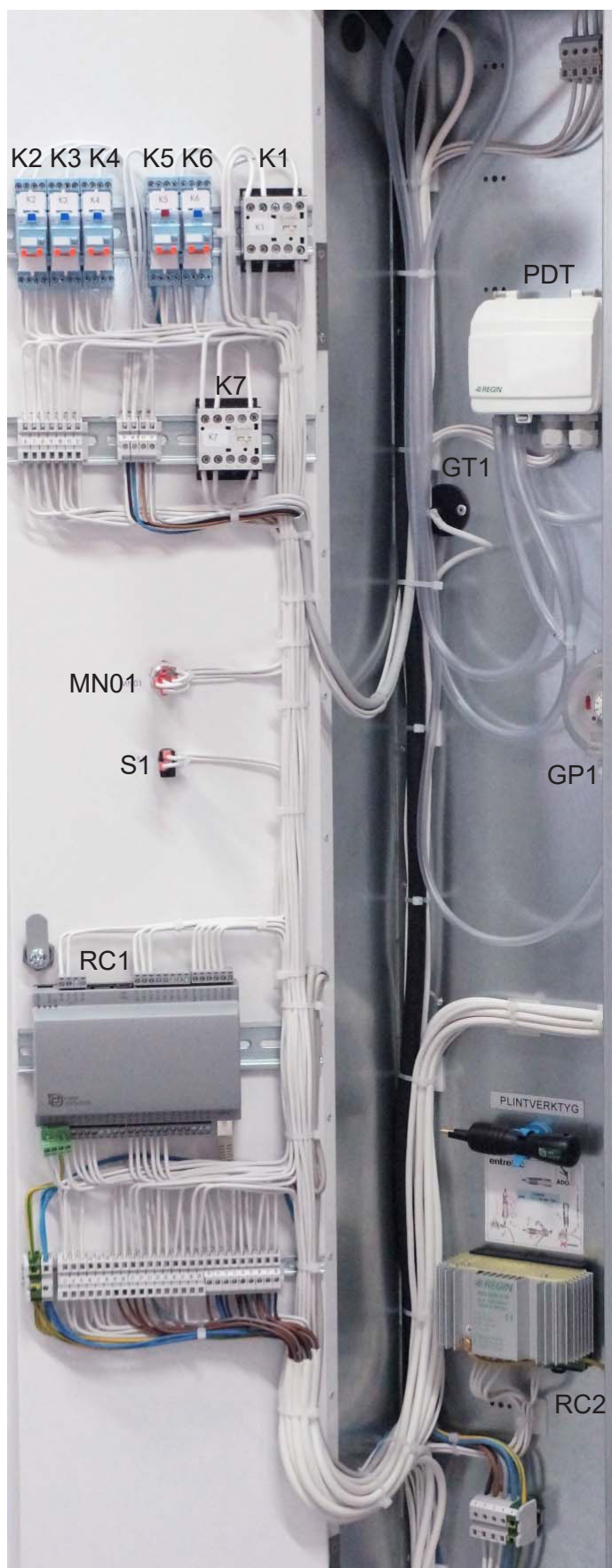

Manöverpanel baksida

Montageplåt styrutrustning  
(bakom manöverpanel)

# DRIFTINSTRUKTIONER

## HUVUDBRYTARE

Aggregatet är försett med en huvudbrytare. Huvudbrytaren startar manöverkretsen.

## DÖRRBRYTARE

På sargen runt instrumentpanelen sitter en dörrbrytare. Den stänger alla funktioner (utom klockfunktion och minne) när dörrarna öppnas. Detta är en säkerhet för att man inte skall skada sig på fläktar eller elbatteri.

OBS! Vänta alltid en liten stund sedan dörrarna öppnats för att fläktarna skall hinna stanna ordentligt innan åtgärder i aggregatet vidtas.

## START

För att kunna starta aggregatet krävs...

1. att ström finns in i aggregatet. Kolla att den externa säkerhetsbrytaren är tillslagen (oftast sittande på väggen bredvid aggregatet).
2. att huvudströmbrytaren på panelen är i läge "på", dvs lyser grönt.
3. och att säkerhetsbrytaren (dörrbrytaren) är intryckt.

## STARTKONTROLL

För att kontrollera att aggregatet startar fast dörrarna hålls öppna kan man under iakttagande av stor försiktighet som hastigast trycka in dörrbrytaren för hand. Då skall efter någon sekund båda fläktarna börja att varva upp. Normalt hålls dörrbrytaren intryckt av den stängda dörren.

## FLÄKTVARVTAL

Fläktarnas varvtal kan regleras individuellt och steglöst i 2 hastigheter. Det gör att balansen på ventilationen kan väljas beroende på de olika tryckfallen på tilluft-sidan och frånluftsidan. Långa kanaler och många böjar ger stort tryckfall och då måste den sidan kanske gå med ett högre varvtal för att få ett balanserat luftflöde. Hastigheten och därmed luftflödet ställs in reglercentralens programmering.



# DRIFTINSTRUKTIONER

## ELVÄRME

I aggregatet finns ett förvärmebatteri och ett eftervärmebatteri. Förvärmen ska förutom att hjälpa till att hålla rätt inblåsningstemperatur under den kalla perioden, även se till att värmeväxlaren frostar på så lite som möjligt. Eftervärmen ska tillföra värme när uteluften är så kall att inte förvärmen och värmeåtervinningen räcker till.

Återställning av överhettningsskydd

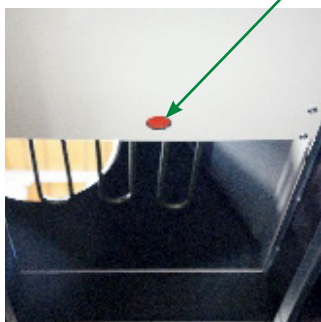

Förvärmebatteri i uteluften

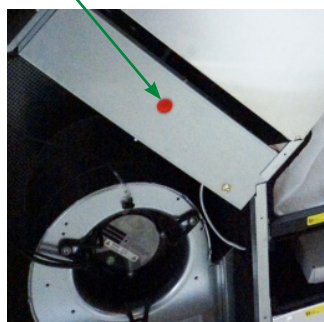

Eftervärmebatteri efter värmeväxlaren

För att dessa batterier skall vara i driftläge måste respektive brytare på styrpanelen lysa grönt. Då värmer batterierna automatiskt när behov uppstår.

## TEMPERATURINSTÄLLNING

Om det inställda börvärdet i reglercentralen underskrider temperaturen på den inblåsta luften startar värmesekvenserna. Den inbyggda automatiska regleringen försöker sedan hålla den inställda temperaturen. På den externa touchdisplayen kan inställd temperatur snabbkompenseras uppåt och neråt.

## ÖVERHETTNINGSSKYDD

Värmebatterierna är försedda med ett manuellt och ett automatiskt överhettningsskydd. Om något elbatteri skulle överhettas så löser överhettningsskydden ut, larmet aktiveras och strömmen bryts till elbatterierna och fläktarna.

Om överhettning inträffar under normal drift med stängda dörrar skall aggregatet stoppas och serviceman kontaktas.

## EFTERBLÅSNING

Öppnar man däremot dörrarna på aggregatet samtidigt som tilluften kallar på elvärme kan elbatteriet bli så varmt att överhettningsskyddet löser ut. Det beror på följande:

Om man öppnar luckorna till aggregatet när det är i drift måste av säkerhetsskäl dörrbrytaren stoppa elvärmen och båda fläktarna. Det blir då ingen efterblåsning på elvärmestavarna och dessa kan kännas mycket varma trots att elmatningen till värmestavarna är bruten. Överhettningsskyddet kan här lösa ut.

Elvärmestavarna som under driften har varit kylda av den kalla uteluften kan tyckas bli varmare kontinuerligt för att tom börja glöda försiktigt. Ingen eltillförsel till elbatteriet finns dock och elstavarna svalnar strax igen.

Dessa egenskaper är normala, men för att undvika oro och utlöst överhettningsskydd bör man stänga värmen på värmebrytaren några minuter innan man öppnar luckorna så att elstavarna hinner kylas av den svala tilluften. den svala tilluften.

# DRIFTINSTRUKTIONER

## ÅTERSTÄLLNING

Om nu inte elvärmern går igång när man stänger dörrarna och startar aggregatet, vilket alltså kan hända, speciellt vid kall väderlek, måste man återställa någon av, eller båda, överhettningsskydden. De har en röd knapp som sitter direkt på elbatteriets kopplingsdosa. När denna tryckts in och larmet har återställts i displayen skall elbatteriet bli varmt om tryckknapparna för värmen är på och temperaturregleringen kallar på värme.

## VÄRMEVÄXLARE

Detta aggregat är försett med motströmsvärmväxlare. Denna typ är att föredra när man vill ha ett funktionellt och driftsäkert aggregat med minimal överföring av lukter och partiklar mellan tilluften och frånluften.

Värmeväxlaren har vid kall utetemperatur kontinuerligt en kall sida och en varm sida. Det gör att vid låg utetemperatur och hög fuktighet inomhus kan det falla ut kondens på den kalla sidan. Kondens tas upp på kondensplåten i botten av aggregatet. Kondensvattnet rinner sedan över till tilluftsidan där den förångas och återförs till rummet med hjälp av tilluften.

Vid ytterligare kallare utetemperatur hinner inte kondensatet förångas i tilluften utan värmeväxlaren fryser på. En givare känner av detta och ökar först effekten på förvärmebatteriet. Om inte det räcker öppnar momentant bypass-spjället för att låta den varma frånluften värma bort isen. Därefter stänger spjället automatiskt igen.



Motströmsvärmväxlare i aluminium med mer än 80% temperaturverkningsgrad.

# INSTRUKTION FÖR STYRNING

## TELEFON:

För styrning via telefon så skannar du QR-koden och loggar in med inloggningsuppgifterna, se etikett med instruktion på aggregatet.

## DATOR:

För styrning via datorn så loggar du in på rätt WiFi och sen skriv in 192.168.2.50 i webbläsaren, se etikett med instruktion på aggregatet.

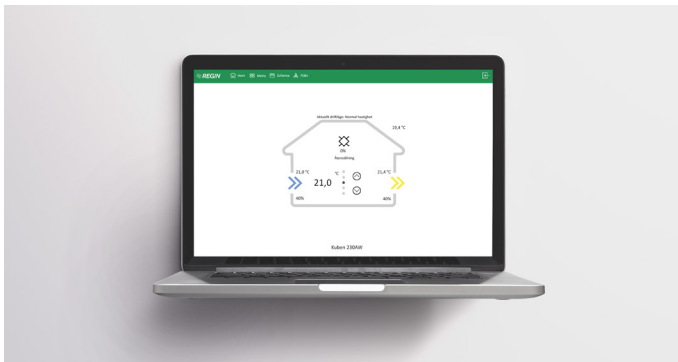

## 1 LOGGA IN

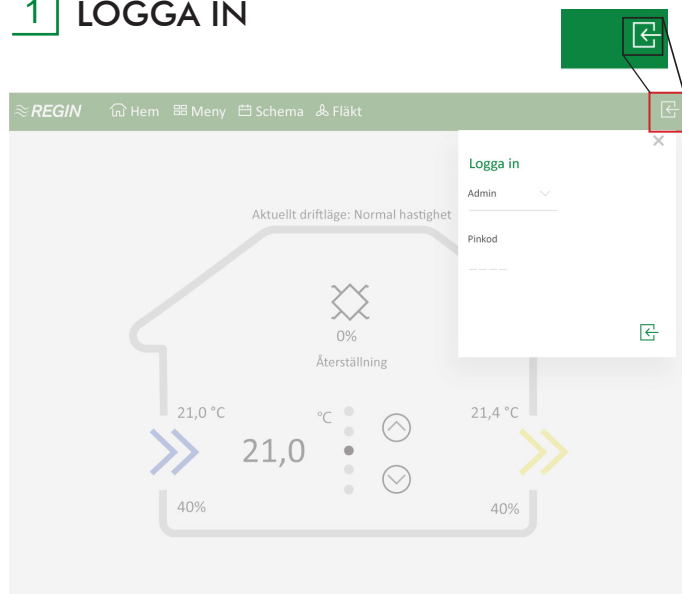

För att kunna göra justeringar behöver du logga in. Det gör du genom att trycka på knappen högst upp i högra hörnet, där väljer du "admin" och sedan anger lösenordet som är "1111". Avsluta med att trycka på den gröna symbolen längst ner till höger i rutan.

## 2 TEMPERATUR

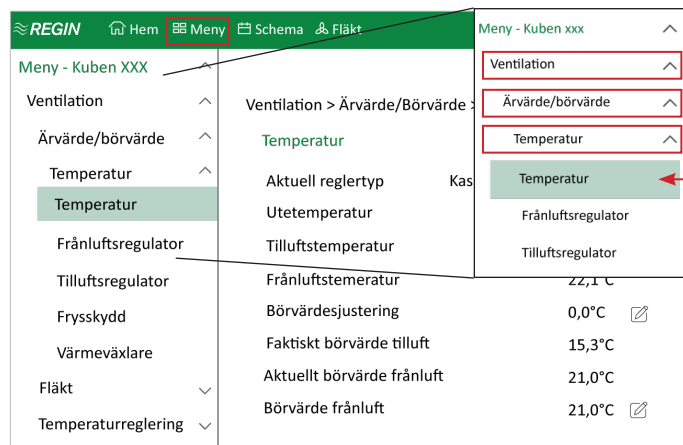

För att ändra temperaturen klickar du dig fram i menyn: Meny - Ventilation - Årvärde/Börvärde - Temperatur - Temperatur. Där finns olika alternativ som kan justeras.

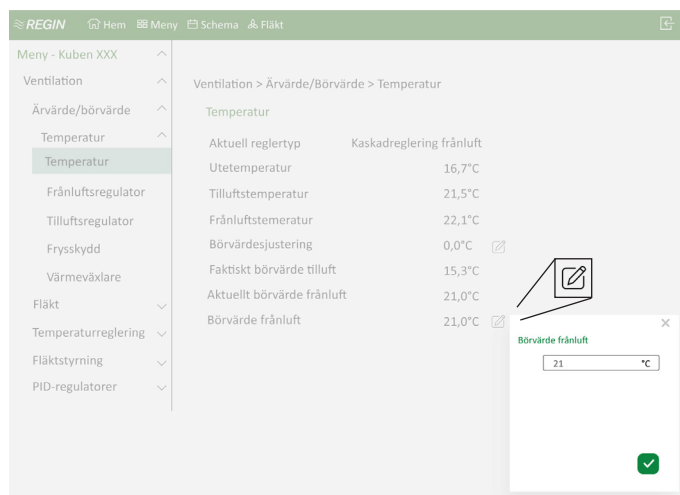

För att göra justeringar för de olika alternativen trycker du på redigeringsymbolen längst till höger. I rutan som kommer upp gör du din justering därefter tryck på den gröna knappen med bocken.

# INSTRUKTION FÖR STYRNING

## 3 | FLÄKTHASTIGHET

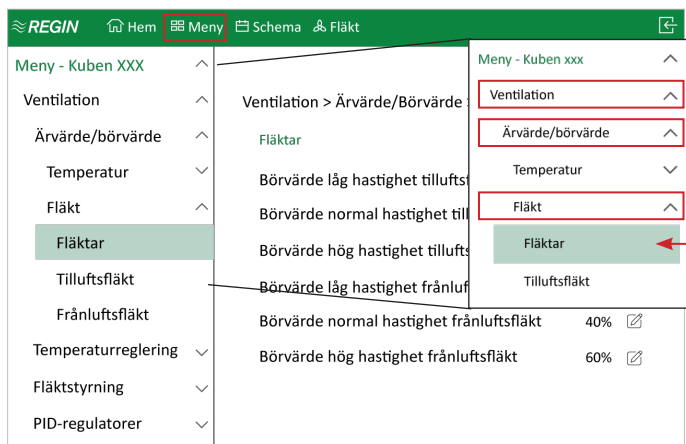

För att ändra hastigheten på fläktarna klickar du dig fram i menyn: Meny - Ventilation - Ärvärde/Börvärde - Fläkt - Fläktar. Där finns olika alternativ som kan justeras.

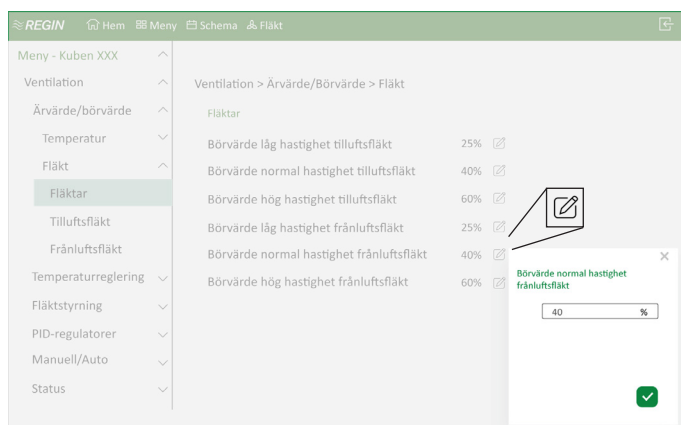

För att göra justeringar för de olika alternativen trycker du på redigeringsymbolen längst till höger. I rutan som kommer upp gör du din justering därefter tryck på den gröna knappen med bocken.



# INSTRUKTION FÖR STYRNING

## 4 | SCHEMA - FLÄKTHASTIGHET

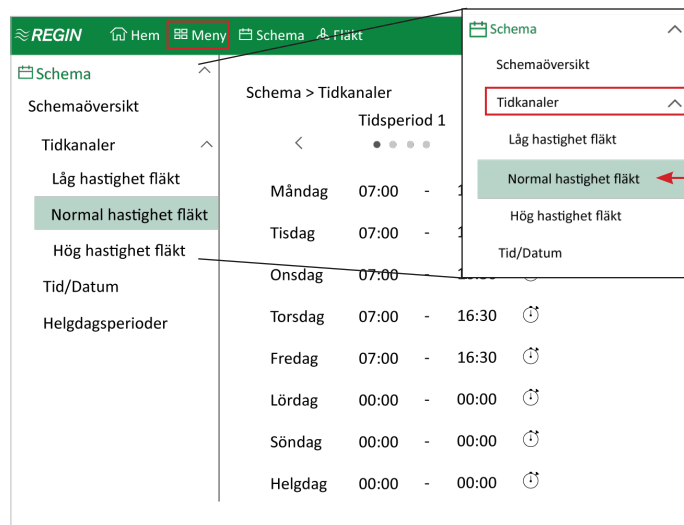
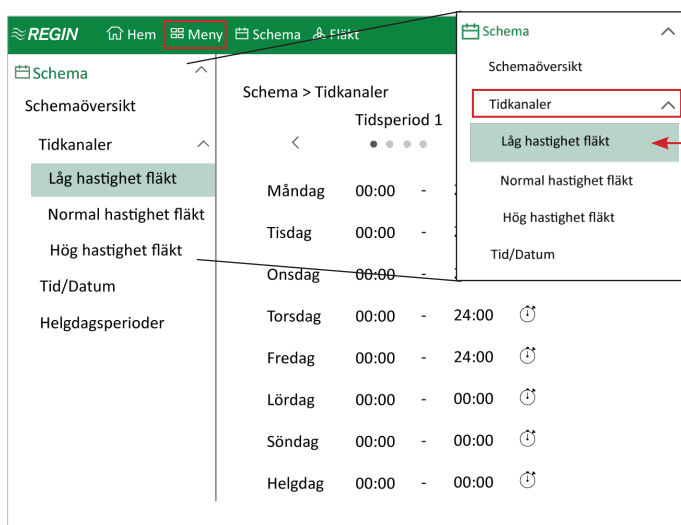

### Låg hastighet fläkt

För att göra ett schema anpassat efter tider då är få eller inga personer vistas i byggnaden. Klicka på schema längst upp i menyn: Schema - Tidkanaler - Låg hastighet fläkt

### Normal hastighet fläkt

För att göra ett schema anpassat efter tider då många personer vistas i byggnaden. Klicka på schema längst upp i menyn: Schema - Tidkanaler - Normal hastighet fläkt

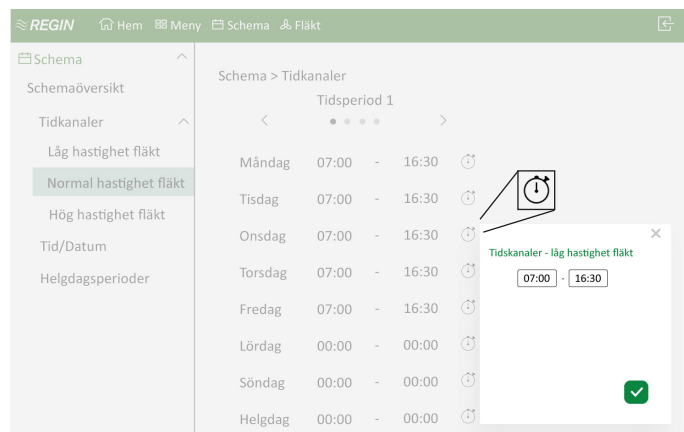
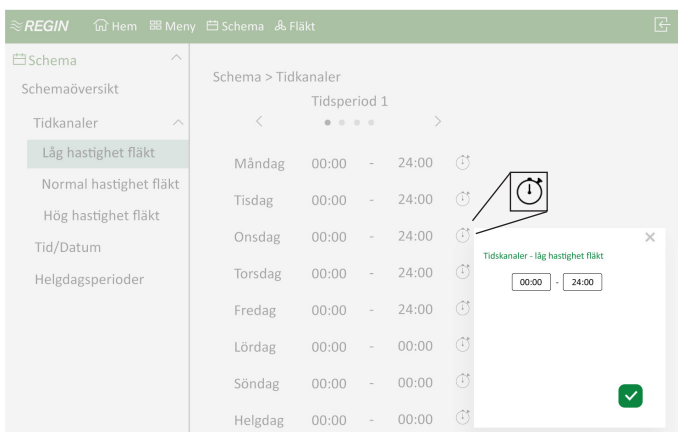

Genom att trycka på klockan till höger om varje dag och tid så kan du ställa in tiderna då du vill ha låg hastighet på fläktarna.

Exempel på en skola så vill vi ha låg hastighet all övrig tid, alla veckodagar. Dvs under nätter och när inte så många är på skolan.

(Vi sätter låg hastighet dygnet runt och sätter tiden då många är på skolan under "normal hastighet fläkt". Detta för att "normal hastighet fläkt"-läget har högre prioritet än "låg hastighet fläkt"-läget och på så vis går fläktarna på normal hastighet tiderna då det läget är inställt sedan slår det över till låg hastighet på fläktarna resterande del av dagen.)

Genom att trycka på klockan till höger om varje dag och tid så kan du ställa in tiderna då du vill ha normal hastighet på fläktarna.

Exempel på en skola så vill vi ha normal hastighet när eleverna är på skolan, alla veckodagar. Så här ställde vi in tiderna 07:00-16:30. Det kan vara klokt att ställa in så att fläktarna går igång på normal hastighet någon timme innan elever och personal kommer till skolan för få igång systemet ordentligt och ha en god ventilation tills dess att elever och personal anländer till skolan.

# SKÖTSELANVISNING

## ALLMÄNT

Ventilationsaggregatet kräver ingen speciell skötsel, förutom filterbyte och rengöring med jämna intervaller. Om inte detta sker blir filtren igensatta och luftmängderna reducerade. Genom att sköta filtrena rutinemässigt kommer hela ventilationsaggregatet att hållas rent, vilket i högsta grad påverkar det goda inomhusklimatet. Driftsäkerheten ökar och livslängden blir längre med relativt små insatser.

## ÖPPNING AV AGGREGAT

Aggregatets front består av två luckor. Bakom den ena finns aggregatets manöverpanel och elektronik. Öppnar man båda luckorna kommer man åt den utdragbara värmeväxlarkassetten, filtren, eleftervärmaren med överhettningsskyddets återställningsknapp samt de två fläktarna, även dessa utdragbara.

1. Slå av arbetsbrytaren på väggen utanför aggregatet.
2. Vänta en liten stund tills fläktarna stannat.
3. Öppna luckorna genom att vika ut T-handtaget och vrida det tills låsregeln släpper.
4. Slå av manöverströmbrytaren på panelen.
5. Var försiktig med beröring av elbatterierna. De kan fortfarande vara mycket heta trots att strömmen till batterierna är bruten.

## FILTER

Aggregatet är försett med ett kassetfilter i klass ISO ePM1 70%; för tilluften och ett kassetfilter i klass ISO ePM10 55%; för frånluften. På frånluftsidan för att skilja av fina partiklar och hålla värmeväxlaren och frånluftfläkten rena och på tilluften primärt för att tillföra lokalerna fräsch luft med ett minimum av partiklar.

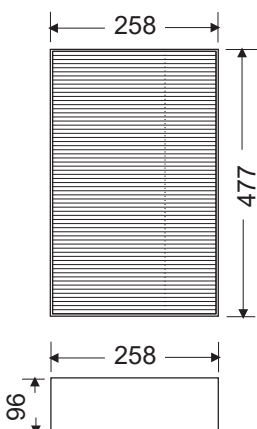

Frånluftfilter och tilluftfilter har samma storlek.

Filterkvalitet:  
Tilluftfilter ISO ePM1 70%;  
Frånluftfilter ISO ePM10 55%;

## BYTE AV FRÅNLUFTFILTER

Frånluftfiltret är ett engångsfilter av filtermedia ISO ePM10 55%. Filtret bör bytas minst 2 ggr per år.

1. Dra frånluftfiltret rakt ut. Inga låsningar håller fast. Går det trögt kan filtret "spänna" lite mot skenor-na.
2. Ta ur det smutsiga filtret försiktigt för att undvika smutsspridning. Frånluftfiltret kan vara mycket dammigt.
3. Kontrollera filtrets frontytter. Filtret behöver bytas vid smutsig yta eller senast var 6:e månad.
4. Byt filtret (det gamla kan inte rengöras) och skjut tillbaka ett nytt filter.



## BYTE AV TILLUFTFILTER

Tilluftfiltret är ett engångsfilter av filtermedia ISO ePM1 70%;. Filtret bör bytas vid smutsig frontyta eller senast var 6:e mån (2 ggr/år). Aggregatets unika bytesintervall bör bestämmas under första driftåret.

1. Dra tilluftkassetten rakt ut. Inga låsningar håller fast. Går det trögt kan filtret "spänna" lite mot skenor-na.
2. Var beredd på smuts på ovansidan. Ta ur det smutsiga filtret försiktigt för att undvika smutsspridning.
3. Byt filtret senast var 6:e månad (det gamla kan inte rengöras) och skjut tillbaka ett nytt filter.



# SKÖTSELANVISNING

## RENGÖRNING AV FLÄKTARNA

Eftervärningsbatterierna är försedda med varsitt manuellt respektive automatiskt överhettningsskydd. Om något batteri skulle överhettas så löser överhettningsskydden ut bryter strömmen till batterierna. Frånluftfläkten stannar medan tilluftfläkten varvar upp till högsta fart för att kyla elbatteriet under en inställd tid. (fabriksinställning 3 min.)

Öppnar man dörrarna på aggregatet vintertid när regleringen kallar på värme kan elbatterierna bli så varma att överhettningsskydden löser ut.

Återställ överhettningsskydden genom att trycka in den röda knappen enl bilden.



## START AV AGGREGAT OCH STÄNGNING AV LUCKA

1. Sätt på den externa arbetsbrytaren på väggen bredvid aggregatet.
2. Starta aggregatet med huvudbrytaren.
3. Starta eftervärmningen genom att vrida brytaren till 1 vid elvärme.
4. Välj fläkthastighet med fläkthastighetsreglagen.
5. Lås aggregatluckorna med låsskruvarna. En säkerhetskontakt vid dörrarna ser till att inte aggregatet startar förrän dörrarna stängts.

## VÄRMEVÄXLARKASSETTEN

Om filterbytena görs med rätt periodisering blir det normalt sett inte mycket damm eller beläggningar inuti aggregatet. Vid varje filterbyte kontrolleras skicket i resten av aggregatet och OM aggregatets innämäte är smutsigt dammsugs det först ur och därefter våttorkas det ur med en fuktig trasa. Värmeväxlaren bör kontrolleras en gång per år i samband med filterbyte.

1. Dra värmeväxlarpaketet rakt ut. Inga fästen håller fast.
2. Spola med varmt vatten vid dammigt filter.
3. Är växlarpaketet mycket smutsigt eller fett bör det läggas i blöt i varmt vatten tillsatt med Kubens rengöringsvätska i ca 15 min.
4. Spola rent med vatten.
5. Återmontera paketet.



## RENGÖRNING AV FLÄKTARNA

1. Lossa låsskruven i överkanten på fläktens fläns.
2. Lossa fläktens elkontakt med dess snabbkoppling.
3. Dra därefter fläktarna rakt ut.
4. Rengör fläktarna med mjuk borste om de är dammiga. Vid fel beläggning på fläkthjulen kan de rengöras med en trasa och lämpligt lösningsmedel.
5. Återmontera i motsatt ordning.



Vi lämnar garanti på följande produkter enligt nedan angivna garantibestämmelser. Garantibeviset är en värdehandling att bifogas vid ev. garantiservice/reklamation.

Kundens namn

.....

Kundens adress

.....

.....

Garantin avser:

Produktgaranti ..2... år

Funktionsgaranti ..5... år

Artikel/modell/ritning el. dyl.

Fabrikat/typ

.....Ventilationsaggregat.....

.....Kuben 1100SL.....

Försäljningsdatum

Försäljningsställe

Pris

.....

## Garantibestämmelser

### Produktgaranti

- Garantin omfattar alla på ovan angivna produkter förekommande fel, som kan hänföras till fabrikation. Garantin gäller endast produkter, således ej skada som ev felaktig produkt kan ha vållat. Garantin omfattar ej skador som orsakats av felaktig eller ovarsam behandling, genom obehörigt ingrepp eller genom olyckshändelse.
- Garantin innebär att produkten utan kostnad för köparen repareras. Produkten skall i garantifall insändas till oss eller i förekommande fall försäljningsstället. Ev fraktkostnad bekostas av kunden.
- Kunden skall också bära kostnaderna för demontering av defekt del och montering av ny eller reparerad del när dessa åtgärder kan företas utan särskild sakkunskap, dvs när besök av montör inte är nödvändigt. Tillkallas säljarens montörer i denna situation kommer kostnaderna för det onödiga montörsbesöket att få bäras av kunden. Kostnaden debiteras också om montör tillkallas utan att fel har uppstått.
- För det fall produkten av logistiskäl eller behöver repareras på plats hos kunden skall kunden kontakta Kuben för att få en blankett för felanmälan och efter retur av den en bekräftelse på hur garantiarbetet kommer att utföras. Kuben Ventilation löser garantiåtgärderna med egen servicepersonal i förekommande fall men kan under vissa omständigheter avtala med kunden att denne ombesörjer garantiarbetena mot ersättning från Kuben Ventilation AB. Felanmälan ska då vara ifylld och kunden ska ha erhållit en serviceorder från Kuben innan garantiarbetet påbörjas. Garantiarbeten som utförts av kunden utan att denne kontaktat Kuben Ventilation AB för ordernummer enl ovan ersätts inte.

### Funktionsgaranti

- Garantin omfattar på angiven ritning/ritningsdel förekommande funktionsfel, som kan hänföras till ritningsfel, konstruktionsfel eller injustering/igångkörningsfel på fabrik. Garantin gäller även om inte vid konstruktionstillfället gällande normer har beaktats.
- Garantin gäller ej tillämpliga delar som har blivit utsatta för åverkan, skada eller ovarsam behandling eller genom obehörigt ingrepp. Garantin gäller ej för nödvändiga omjusteringar av fabriksinställningar för luftflöde, temperaturer mm. Garantin gäller ej om aggregatet byggs om eller delar byts ut och förutsätter att service-, filterbyten, rengöring mm. sker enligt föreskrivet serviceintervall.
- Garantin innebär att anläggningen konstrueras om, justeras och åtgärdas, utan kostnad för kunden, för att återfå rätt funktion enl. uppgörelse, praxis eller normer gällande vid konstruktionstillfället.
- För det fall produkten av logistiskäl behöver repareras på plats hos kunden skall kunden kontakta Kuben för att få en blankett för felanmälan och därefter en bekräftelse på hur garantiarbetet kommer att utföras. Kuben Ventilation löser garanti åtgärderna med egen servicepersonal i förekommande fall men kan under vissa omständigheter avtala med kunden att denne om besörjer garantiarbetena mot ersättning från Kuben Ventilation AB. Felanmälan ska då vara ifylld och en serviceorder på garantiarbetena från Kuben ska ha kommit kunden tillhanda innan servicearbetet påbörjas. Garantiarbeten som utförts av kunden utan att denne kontaktat Kuben Ventilation AB för ordernummer enl ovan ersätts inte.



# CE - FÖRSÄKRAN

Försäkran om överensstämmelse med nedan angivna EU-direktiv

Tillverkare: KUBEN VENTILATION AB  
Vassbo 64  
791 93 FALUN  
Tfn: 0243-22 31 15

Vi försäkrar härmed att Ventilationsaggregat Kuben 1100SL med artikelnr 850702 och 850703 är tillverkad i överensstämmelse med:

Maskindirektivet MD 2006/42/EG.

Lågspänningsdirektivet LVD 2006/95/EG

Direktivet för elektromagnetisk kompatibilitet EMC 2004/108/EG

Montering, installation och igångkörning skall ske i enlighet med aggregatets bruksanvisning.  
Drift och skötsel ska ske enligt aggregatets drift & skötselinstruktion.

Vi har en tillverkningskontroll som garanterar att den tillverkade produkten överensstämmer med den tekniska dokumentationen. Som tillverkare, försäkrar vi att angiven utrustning överensstämmer med kraven i direktiven enligt ovan.

Falun den 21/10 2020

Kuben Ventilation  
Tekniska avdelningen



Vid eventuell driftstörning behöver först nedanstående punkter kontrolleras. När dessa punkter är kontrollerade, och om felet fortfarande kvarstår gör en felanmälan på hemsidan:

[www.kubenventilation.se/service](http://www.kubenventilation.se/service)

DRIFTSTÖRNING	KONTROLLERA ATT
Aggregatet startar inte	<ul style="list-style-type: none"><li>• säkringarna i elcentralen inte har löst ut.</li><li>• jordfelsbrytaren inte har löst ut.</li><li>• båda manöverknapparna är intryckta (lyser blått vid drift).</li><li>• ström finns i aggregatet. 1-fas eller 3-fas</li><li>• Kolla att den externa säkerhetsbrytaren är tillslagen</li><li>• (oftast placerad på väggen bredvid aggregatet).</li><li>• överhettningsskyddet inte har löst ut.</li><li>• eventuellt frysskydd inte har löst ut.</li></ul>
Det blåser för kallt eller för varmt	<ul style="list-style-type: none"><li>• värmebrytaren för förvärmningen är intryckt (lyser blått vid drift).</li><li>• den kompenserande temperaturkurvan i värmepumpen är justerad.</li><li>• vattentemperaturen ut på framledningen är korrekt.</li><li>• börvärdet för rumstemperaturen är rätt inställd.</li><li>• rumstemperaturen är tillfälligt kompenserad i displayen (+3°C -3°C)</li><li>• fläktarna går med rätt hastighet</li></ul>
Ventilationen är för dålig	<ul style="list-style-type: none"><li>• fläktvarvtalen är rätt inställda.</li><li>• filtrena inte är igensatta.</li><li>• värmeväxlaren är ren.</li></ul>



# KONTAKT

## FELANMÄLAN

För ett enklare handhavande av felanmälningar och reklamationer rekommenderas ett besök på Kubens hemsida [www.kubensventilation.se/service](http://www.kubensventilation.se/service) skicka in er felanmälan.

[kundservice@kubensventilation.se](mailto:kundservice@kubensventilation.se)

## ÖVRIGA ÄRENDEN

Namn, direktnummer och mejl till personerna som har ansvaret för respektive område finns på Kubens hemsida [www.kubensventilation.se/personal](http://www.kubensventilation.se/personal). Annars kontakta växel:

Växel: 0243-223115

[info@kubensventilation.se](mailto:info@kubensventilation.se)



KUBEN VENTILATION AB  
Vassbo 64 SE-791 93 Falun  
Tel: 0243-22 31 15  
[info@kubenventilation.se](mailto:info@kubenventilation.se)  
[www.kubenventilation.se](http://www.kubenventilation.se)

